

Guía de instalación

Componentes de la carcasa

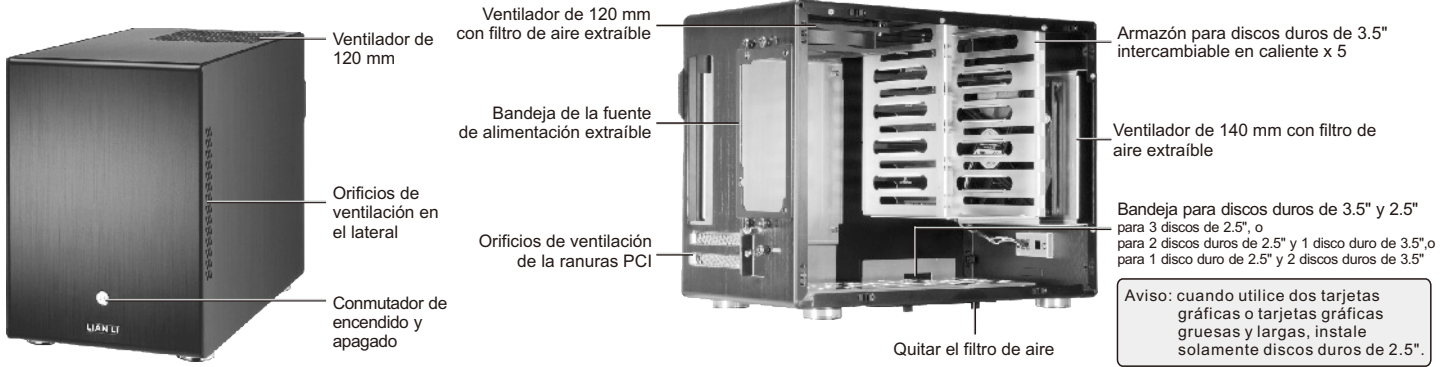

Lista de componentes

* Las cantidades extra son piezas de recambio.

	Zumbador (1)		Tornillo M3*9.5 (12) para discos duros de 2.5"		Tornillo de apriete manual (28) para discos duros de 2.5"		Tornillo (4) para la placa base
	Bridas para cables (2)		Arandelas de goma antivibración para discos duros de 2.5" o de 3.5" (12)		Riel de desplazamiento de goma (10) para discos duros de 3.5"		Tornillo (4) para instalar la fuente de alimentación

Quitar los paneles laterales



Tire del panel lateral hacia fuera para quitarlo

Instalación de la placa base

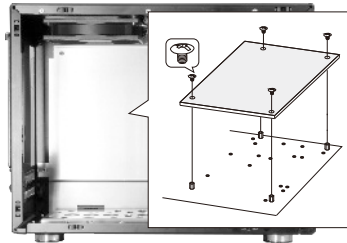

Coloque la placa base en los tornillos de separación y apriétela mediante los tornillos.

Quitar los módulos de ventilador y los filtros de aire

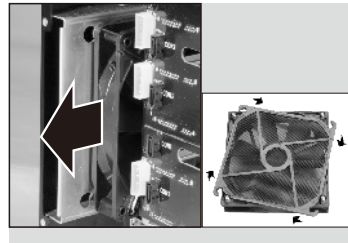

Desplace los módulos de ventilador antivibración hacia un lado para quitarlos.

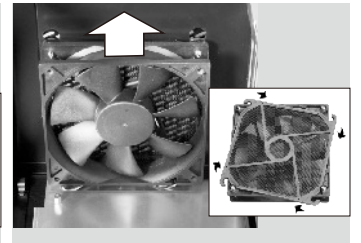

Desplace los módulos de ventilador antivibración hacia un lado para quitarlos.

Instalación de discos duros de 3.5"

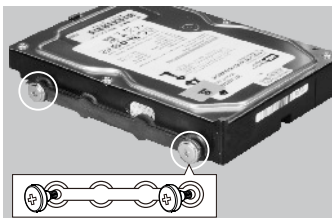

Instale los tornillos en el disco duro con las arandelas de goma antivibración.

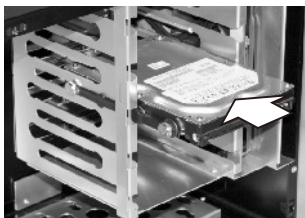

Deslice el disco duro insertándolo en el armazón para disco duro.

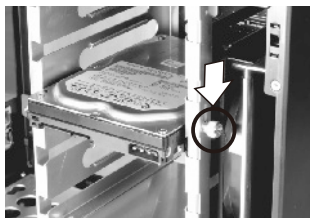

Cierre la puerta para fijar el disco duro.

Quitar el filtro de aire

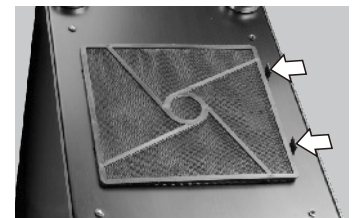

Presione los salientes de plástico para liberar el filtro de aire. El filtro de aire es lavable.

Instalación de disco duros de 2.5" y 3.5"

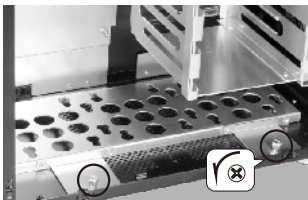

Afloje los tornillos de apriete manual para quitar la bandeja para discos duros de 2.5" y 3.5".

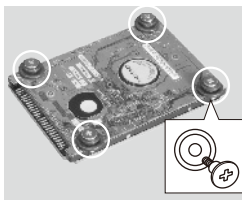

Instale los tornillos con las arandelas de goma antivibración en el disco duro.

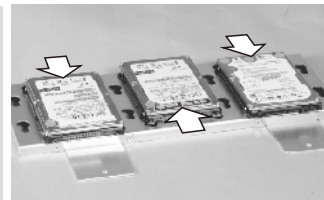

Desplace el disco duro para insertarlo en los orificios en su plataforma.

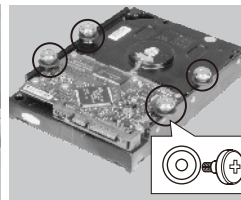

Instale los tornillos con las arandelas de goma antivibración en el disco duro de 3.5".

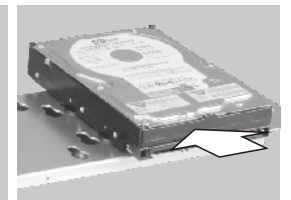

Desplace el disco duro para insertarlo en los orificios en su plataforma.

Instalación de la fuente de alimentación

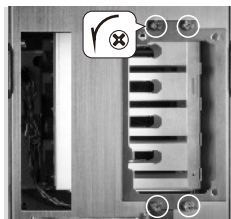

Afloje cuatro tornillos de apriete manual para quitar el soporte de montaje de la fuente de alimentación.

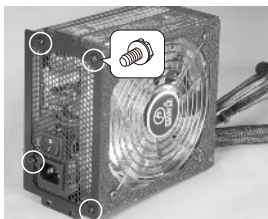

Instale la fuente de alimentación con su soporte de montaje

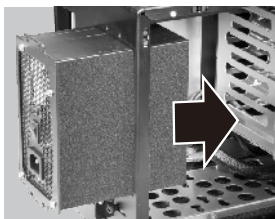

Insértelo con cuidado.

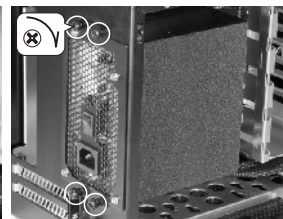

Fije los cuatro tornillos de apriete manual en la carcasa.

Guía de instalación de los cables

